

Spannzangen

und
Zubehör



grinding deserves SOLUTIONS

GDS[®]
Made in Germany



INHALT

μGrind HPS20 Spannzangen.....	4-5
HPS Übersicht und Zubehör	6-7
Nann Spannzangen 3148E.....	8
Nann Spannzangen 3409E.....	9
Nann Spannzangen 3718E.....	10-11
Nann Spannzangen 3851E.....	12-13
CoFix für Nann Spannzangen.....	14-15
Übersicht Einsatz Nann Spannzangen.....	16-19
GDS Handelspartner	20-23

Stand Oktober 2021

Spannzangen

Der optimale Schleifprozess benötigt immer extremere Genauigkeiten bei optimierten, flexiblen Beladesystemen an der Maschine.

Um genau diese Anforderungen zu erfüllen hat GDS neue Spann- und Wuchssysteme entwickelt.

„Unsere Qualität für Ihren Erfolg“

Sie erhalten alle professionellen Spann- und Wuchtlösungen rund ums Werkzeugschleifen aus einer Hand. Sonderlösungen und Abmessungen werkstückspindelseitig und schleifspindelseitig auf Anfrage.

Wir passen unsere Dienstleistung Ihren Bedürfnissen an und bürgen für unsere Qualität.

GDS - die Präzisionsmacher



Kompetenz und Innovation

Unsere Spannzangen zeichnen sich aus durch:



Höchste Genauigkeit durch Verwendung modernster Messtechniken.



Absolute Passgenauigkeit und optimaler Rund- und Planlauf.



Extreme Belastbarkeit durch Verwendung von vergütetem Material und bester Wärmebehandlung.



Optimale Oberflächenvergütung und dadurch langlebige Maßhaltigkeit und Präzision.



Nachhaltigkeit durch unseren Reparaturservice.

Form A



Form B



Form C



Flache Spannzangen:

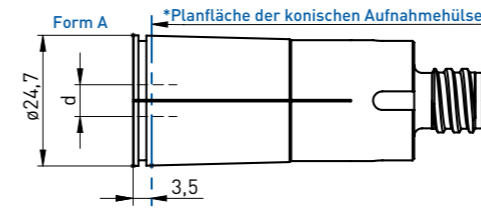

Best.-Nr.	Bezeichnung - $\varnothing d$	Form
350260003	HPS Spannzange 20 - $\varnothing 3$ mm	A
350260004	HPS Spannzange 20 - $\varnothing 4$ mm	A
350260005	HPS Spannzange 20 - $\varnothing 5$ mm	A
350260006	HPS Spannzange 20 - $\varnothing 6$ mm	A
350260007	HPS Spannzange 20 - $\varnothing 7$ mm	A
350260008	HPS Spannzange 20 - $\varnothing 8$ mm	A
350260009	HPS Spannzange 20 - $\varnothing 9$ mm	A
350260010	HPS Spannzange 20 - $\varnothing 10$ mm	A
350260011	HPS Spannzange 20 - $\varnothing 11$ mm	A
350260012	HPS Spannzange 20 - $\varnothing 12$ mm	A
350260013	HPS Spannzange 20 - $\varnothing 13$ mm	A
350260014	HPS Spannzange 20 - $\varnothing 14$ mm	A
350260015	HPS Spannzange 20 - $\varnothing 15$ mm	A
350260016	HPS Spannzange 20 - $\varnothing 16$ mm	A
350260017	HPS Spannzange 20 - $\varnothing 17$ mm	A
350260018	HPS Spannzange 20 - $\varnothing 18$ mm	A
350260019	HPS Spannzange 20 - $\varnothing 19$ mm	A
350260020	HPS Spannzange 20 - $\varnothing 20$ mm	A
350260201	HPS Spannzange 20 - $\varnothing 1/8''$	A
350260202	HPS Spannzange 20 - $\varnothing 3/16''$	A
350260203	HPS Spannzange 20 - $\varnothing 1/4''$	A
350260204	HPS Spannzange 20 - $\varnothing 5/16''$	A
350260205	HPS Spannzange 20 - $\varnothing 3/8''$	A
350260206	HPS Spannzange 20 - $\varnothing 7/16''$	A
350260207	HPS Spannzange 20 - $\varnothing 1/2''$	A
350260208	HPS Spannzange 20 - $\varnothing 9/16''$	A
350260209	HPS Spannzange 20 - $\varnothing 5/8''$	A
350260210	HPS Spannzange 20 - $\varnothing 11/16''$	A
350260211	HPS Spannzange 20 - $\varnothing 3/4''$	A

Konische Spannzangen:

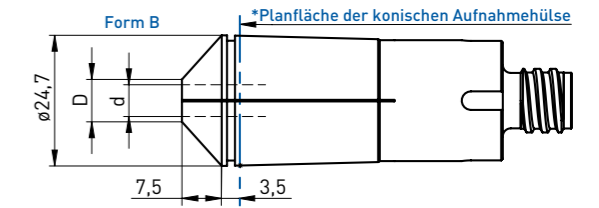

Best.-Nr.	Bezeichnung - $\varnothing d$	Form
350260130	HPS Spannzange 20K - $\varnothing 2,35$ mm	B
350260103	HPS Spannzange 20K - $\varnothing 3$ mm	B
350260104	HPS Spannzange 20K - $\varnothing 4$ mm	B
350260105	HPS Spannzange 20K - $\varnothing 5$ mm	B
350260106	HPS Spannzange 20K - $\varnothing 6$ mm	B
350260301	HPS Spannzange 20K - $\varnothing 1/8''$	B
350260302	HPS Spannzange 20K - $\varnothing 3/16''$	B
350260303	HPS Spannzange 20K - $\varnothing 1/4''$	B

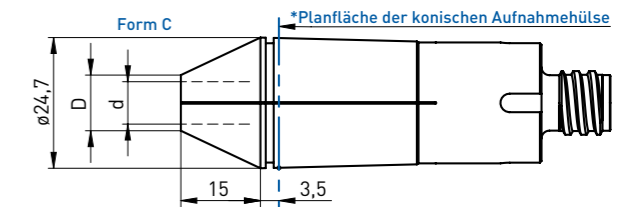

Best.-Nr.	Bezeichnung - $\varnothing d$	Form
350260107	HPS Spannzange 20K - $\varnothing 7$ mm	C
350260108	HPS Spannzange 20K - $\varnothing 8$ mm	C
350260109	HPS Spannzange 20K - $\varnothing 9$ mm	C
350260110	HPS Spannzange 20K - $\varnothing 10$ mm	C
350260111	HPS Spannzange 20K - $\varnothing 11$ mm	C
350260112	HPS Spannzange 20K - $\varnothing 12$ mm	C
350260304	HPS Spannzange 20K - $\varnothing 5/16''$	C
350260305	HPS Spannzange 20K - $\varnothing 3/8''$	C
350260306	HPS Spannzange 20K - $\varnothing 7/16''$	C
350260307	HPS Spannzange 20K - $\varnothing 1/2''$	C



Mindeinstanztiefe ab *Planfläche der Spannzange min. 2,5 x \varnothing



Best.-Nr.	Bezeichnung
350270002	Einstellset HPS (ohne Messuhren) inkl. Spannhülse $\varnothing 8$ und $\varnothing 10$ Einstellstift $\varnothing 8$ und $\varnothing 10$ Messuhren separat erhältlich
350270003	Messuhren Set (2 Stk.)



Zugelassen für Spannzangen bis $\varnothing 12$ mm bzw. 1/2" Zoll



Best.-Nr.	Bezeichnung - ø d
350261123	Spannzange Nann 3148E ø1 mm
350261101	Spannzange Nann 3148E ø2 mm
350261102	Spannzange Nann 3148E ø2,5 mm
350261103	Spannzange Nann 3148E ø3 mm
350261104	Spannzange Nann 3148E ø3,5 mm
350261105	Spannzange Nann 3148E ø4 mm
350261106	Spannzange Nann 3148E ø4,5 mm
350261107	Spannzange Nann 3148E ø5 mm
350261108	Spannzange Nann 3148E ø5,5 mm
350261109	Spannzange Nann 3148E ø6 mm
350261110	Spannzange Nann 3148E ø6,5 mm
350261111	Spannzange Nann 3148E ø7 mm
350261112	Spannzange Nann 3148E ø7,5 mm
350261113	Spannzange Nann 3148E ø8 mm
350261114	Spannzange Nann 3148E ø8,5 mm
350261115	Spannzange Nann 3148E ø9 mm
350261116	Spannzange Nann 3148E ø9,5 mm
350261117	Spannzange Nann 3148E ø10 mm
350261118	Spannzange Nann 3148E ø1/8"
350261119	Spannzange Nann 3148E ø3/16"
350261120	Spannzange Nann 3148E ø1/4"
350261121	Spannzange Nann 3148E ø5/16"
350261122	Spannzange Nann 3148E ø3/8"

Best.-Nr.	Bezeichnung - ø d
350261200	Spannzange Nann 3148E ø2 mm verlängert
350261201	Spannzange Nann 3148E ø2,5 mm verlängert
350261202	Spannzange Nann 3148E ø3 mm verlängert
350261203	Spannzange Nann 3148E ø3,5 mm verlängert
350261204	Spannzange Nann 3148E ø4 mm verlängert
350261205	Spannzange Nann 3148E ø4,5 mm verlängert
350261206	Spannzange Nann 3148E ø5 mm verlängert
350261207	Spannzange Nann 3148E ø5,5 mm verlängert
350261208	Spannzange Nann 3148E ø6 mm verlängert
350261209	Spannzange Nann 3148E ø6,5 mm verlängert
350261210	Spannzange Nann 3148E ø7 mm verlängert
350261211	Spannzange Nann 3148E ø7,5 mm verlängert
350261212	Spannzange Nann 3148E ø8 mm verlängert
350261213	Spannzange Nann 3148E ø8,5 mm verlängert
350261214	Spannzange Nann 3148E ø9 mm verlängert
350261215	Spannzange Nann 3148E ø9,5 mm verlängert
350261216	Spannzange Nann 3148E ø10 mm verlängert
350261217	Spannzange Nann 3148E ø1/8" verlängert
350261218	Spannzange Nann 3148E ø3/16" verlängert
350261219	Spannzange Nann 3148E ø1/4" verlängert
350261220	Spannzange Nann 3148E ø5/16" verlängert
350261221	Spannzange Nann 3148E ø3/8" verlängert



Best.-Nr.	Bezeichnung - ø d
350261300	Spannzange Nann 3409E ø3 mm
350261301	Spannzange Nann 3409E ø3,5 mm
350261302	Spannzange Nann 3409E ø4 mm
350261303	Spannzange Nann 3409E ø4,5 mm
350261304	Spannzange Nann 3409E ø5 mm
350261305	Spannzange Nann 3409E ø5,5 mm
350261306	Spannzange Nann 3409E ø6 mm
350261307	Spannzange Nann 3409E ø6,5 mm
350261308	Spannzange Nann 3409E ø7 mm
350261309	Spannzange Nann 3409E ø7,5 mm
350261310	Spannzange Nann 3409E ø8 mm
350261311	Spannzange Nann 3409E ø8,5 mm
350261312	Spannzange Nann 3409E ø9 mm
350261313	Spannzange Nann 3409E ø9,5 mm
350261314	Spannzange Nann 3409E ø10 mm
350261315	Spannzange Nann 3409E ø10,5 mm
350261316	Spannzange Nann 3409E ø11 mm
350261317	Spannzange Nann 3409E ø11,5 mm
350261318	Spannzange Nann 3409E ø12 mm
350261319	Spannzange Nann 3409E ø12,5 mm
350261320	Spannzange Nann 3409E ø13 mm
350261321	Spannzange Nann 3409E ø13,5 mm
350261322	Spannzange Nann 3409E ø14 mm
350261323	Spannzange Nann 3409E ø14,5 mm
350261324	Spannzange Nann 3409E ø15 mm
350261325	Spannzange Nann 3409E ø15,5 mm
350261326	Spannzange Nann 3409E ø16 mm
350261327	Spannzange Nann 3409E ø1/4"
350261328	Spannzange Nann 3409E ø5/16"
350261329	Spannzange Nann 3409E ø3/8"
350261330	Spannzange Nann 3409E ø7/16"
350261331	Spannzange Nann 3409E ø1/2"
350261332	Spannzange Nann 3409E ø9/16"
350261333	Spannzange Nann 3409E ø5/8"

Best.-Nr.	Bezeichnung - ø d
350261400	Spannzange Nann 3409E ø3 mm verlängert
350261401	Spannzange Nann 3409E ø3,5 mm verlängert
350261402	Spannzange Nann 3409E ø4 mm verlängert
350261403	Spannzange Nann 3409E ø4,5 mm verlängert
350261404	Spannzange Nann 3409E ø5 mm verlängert
350261405	Spannzange Nann 3409E ø5,5 mm verlängert
350261406	Spannzange Nann 3409E ø6 mm verlängert
350261407	Spannzange Nann 3409E ø6,5 mm verlängert
350261408	Spannzange Nann 3409E ø7 mm verlängert
350261409	Spannzange Nann 3409E ø7,5 mm verlängert
350261410	Spannzange Nann 3409E ø8 mm verlängert
350261411	Spannzange Nann 3409E ø8,5 mm verlängert
350261412	Spannzange Nann 3409E ø9 mm verlängert
350261413	Spannzange Nann 3409E ø9,5 mm verlängert
350261414	Spannzange Nann 3409E ø10 mm verlängert
350261415	Spannzange Nann 3409E ø10,5 mm verlängert
350261416	Spannzange Nann 3409E ø11 mm verlängert
350261417	Spannzange Nann 3409E ø11,5 mm verlängert
350261418	Spannzange Nann 3409E ø12 mm verlängert
350261419	Spannzange Nann 3409E ø12,5 mm verlängert
350261420	Spannzange Nann 3409E ø13 mm verlängert
350261421	Spannzange Nann 3409E ø13,5 mm verlängert
350261422	Spannzange Nann 3409E ø14 mm verlängert
350261423	Spannzange Nann 3409E ø14,5 mm verlängert
350261424	Spannzange Nann 3409E ø15 mm verlängert
350261425	Spannzange Nann 3409E ø15,5 mm verlängert
350261426	Spannzange Nann 3409E ø16 mm verlängert
350261427	Spannzange Nann 3409E ø1/4" verlängert
350261428	Spannzange Nann 3409E ø5/16" verlängert
350261429	Spannzange Nann 3409E ø3/8" verlängert
350261430	Spannzange Nann 3409E ø7/16" verlängert
350261431	Spannzange Nann 3409E ø1/2" verlängert
350261432	Spannzange Nann 3409E ø9/16" verlängert
350261433	Spannzange Nann 3409E ø5/8" verlängert



Best.-Nr.	Bezeichnung - ø d
350261517	Spannzange Nann 3718E ø13,5 mm
350261518	Spannzange Nann 3718E ø14 mm
350261519	Spannzange Nann 3718E ø14,5 mm
350261520	Spannzange Nann 3718E ø15 mm
350261522	Spannzange Nann 3718E ø15,5 mm
350261523	Spannzange Nann 3718E ø16 mm
350261524	Spannzange Nann 3718E ø16,5 mm
350261525	Spannzange Nann 3718E ø17 mm
350261526	Spannzange Nann 3718E ø17,5 mm
350261527	Spannzange Nann 3718E ø18 mm
350261528	Spannzange Nann 3718E ø18,5 mm
350261529	Spannzange Nann 3718E ø19 mm
350261530	Spannzange Nann 3718E ø19,5 mm
350261531	Spannzange Nann 3718E ø20 mm
350261532	Spannzange Nann 3718E ø20,5 mm
350261533	Spannzange Nann 3718E ø21 mm
350261534	Spannzange Nann 3718E ø21,5 mm
350261535	Spannzange Nann 3718E ø22 mm
350261536	Spannzange Nann 3718E ø22,5 mm
350261537	Spannzange Nann 3718E ø23 mm
350261538	Spannzange Nann 3718E ø23,5 mm
350261539	Spannzange Nann 3718E ø24 mm
350261540	Spannzange Nann 3718E ø24,5 mm
350261541	Spannzange Nann 3718E ø25 mm
350261542	Spannzange Nann 3718E ø25,5 mm
350261543	Spannzange Nann 3718E ø26 mm
350261544	Spannzange Nann 3718E ø26,5 mm
350261545	Spannzange Nann 3718E ø27 mm
350261546	Spannzange Nann 3718E ø5/16"
350261547	Spannzange Nann 3718E ø3/8"
350261548	Spannzange Nann 3718E ø7/16"
350261549	Spannzange Nann 3718E ø1/2"
350261550	Spannzange Nann 3718E ø9/16"

Best.-Nr.	Bezeichnung - ø d
350261500	Spannzange Nann 3718E ø5 mm
350261501	Spannzange Nann 3718E ø5,5 mm
350261502	Spannzange Nann 3718E ø6 mm
350261503	Spannzange Nann 3718E ø6,5 mm
350261504	Spannzange Nann 3718E ø7 mm
350261505	Spannzange Nann 3718E ø7,5 mm
350261506	Spannzange Nann 3718E ø8 mm
350261507	Spannzange Nann 3718E ø8,5 mm
350261508	Spannzange Nann 3718E ø9 mm
350261509	Spannzange Nann 3718E ø9,5 mm
350261510	Spannzange Nann 3718E ø10 mm
350261511	Spannzange Nann 3718E ø10,5 mm
350261512	Spannzange Nann 3718E ø11 mm
350261513	Spannzange Nann 3718E ø11,5 mm
350261514	Spannzange Nann 3718E ø12 mm
350261515	Spannzange Nann 3718E ø12,5 mm
350261516	Spannzange Nann 3718E ø13 mm

Best.-Nr.	Bezeichnung - ø d
350261551	Spannzange Nann 3718E ø5/8"
350261552	Spannzange Nann 3718E ø11/16"
350261553	Spannzange Nann 3718E ø3/4"
350261554	Spannzange Nann 3718E ø13/16"
350261555	Spannzange Nann 3718E ø7/8"
350261556	Spannzange Nann 3718E ø15/16"
350261557	Spannzange Nann 3718E ø1"
350261558	Spannzange Nann 3718E ø1.1/16"
350261600	Spannzange Nann 3718E ø5 mm verlängert
350261601	Spannzange Nann 3718E ø5,5 mm verlängert
350261602	Spannzange Nann 3718E ø6 mm verlängert
350261603	Spannzange Nann 3718E ø6,5 mm verlängert
350261604	Spannzange Nann 3718E ø7 mm verlängert
350261605	Spannzange Nann 3718E ø7,5 mm verlängert
350261606	Spannzange Nann 3718E ø8 mm verlängert
350261607	Spannzange Nann 3718E ø8,5 mm verlängert
350261608	Spannzange Nann 3718E ø9 mm verlängert
350261609	Spannzange Nann 3718E ø9,5 mm verlängert
350261610	Spannzange Nann 3718E ø10 mm verlängert
350261611	Spannzange Nann 3718E ø10,5 mm verlängert
350261612	Spannzange Nann 3718E ø11 mm verlängert
350261613	Spannzange Nann 3718E ø11,5 mm verlängert
350261614	Spannzange Nann 3718E ø12 mm verlängert
350261615	Spannzange Nann 3718E ø12,5 mm verlängert
350261616	Spannzange Nann 3718E ø13 mm verlängert
350261617	Spannzange Nann 3718E ø13,5 mm verlängert
350261618	Spannzange Nann 3718E ø14 mm verlängert
350261619	Spannzange Nann 3718E ø14,5 mm verlängert
350261620	Spannzange Nann 3718E ø15 mm verlängert
350261621	Spannzange Nann 3718E ø15,5 mm verlängert
350261622	Spannzange Nann 3718E ø16 mm verlängert
350261623	Spannzange Nann 3718E ø16,5 mm verlängert
350261624	Spannzange Nann 3718E ø17 mm verlängert

Best.-Nr.	Bezeichnung - ø d
350261625	Spannzange Nann 3718E ø17,5 mm verlängert
350261626	Spannzange Nann 3718E ø18 mm verlängert
350261627	Spannzange Nann 3718E ø18,5 mm verlängert
350261628	Spannzange Nann 3718E ø19 mm verlängert
350261629	Spannzange Nann 3718E ø19,5 mm verlängert
350261630	Spannzange Nann 3718E ø20 mm verlängert
350261631	Spannzange Nann 3718E ø20,5 mm verlängert
350261632	Spannzange Nann 3718E ø21 mm verlängert
350261633	Spannzange Nann 3718E ø21,5 mm verlängert
350261634	Spannzange Nann 3718E ø22 mm verlängert
350261635	Spannzange Nann 3718E ø22,5 mm verlängert
350261636	Spannzange Nann 3718E ø23 mm verlängert
350261637	Spannzange Nann 3718E ø23,5 mm verlängert
350261638	Spannzange Nann 3718E ø24 mm verlängert
350261639	Spannzange Nann 3718E ø24,5 mm verlängert
350261640	Spannzange Nann 3718E ø25 mm verlängert
350261641	Spannzange Nann 3718E ø25,5 mm verlängert
350261642	Spannzange Nann 3718E ø26 mm verlängert
350261643	Spannzange Nann 3718E ø26,5 mm verlängert
350261644	Spannzange Nann 3718E ø27 mm verlängert
350261645	Spannzange Nann 3718E ø5/16" verlängert
350261646	Spannzange Nann 3718E ø3/8" verlängert
350261647	Spannzange Nann 3718E ø7/16" verlängert
350261648	Spannzange Nann 3718E ø1/2" verlängert
350261649	Spannzange Nann 3718E ø9/16" verlängert
350261650	Spannzange Nann 3718E ø5/8" verlängert
350261651	Spannzange Nann 3718E ø11/16" verlängert
350261652	Spannzange Nann 3718E ø3/4" verlängert
350261653	Spannzange Nann 3718E ø13/16" verlängert
350261654	Spannzange Nann 3718E ø7/8" verlängert
350261655	Spannzange Nann 3718E ø15/16" verlängert
350261656	Spannzange Nann 3718E ø1" verlängert
350261657	Spannzange Nann 3718E ø1.1/16" verlängert



Best.-Nr.	Bezeichnung - \varnothing d
350261739	Spannzange Nann 3851E \varnothing 16 mm
350261700	Spannzange Nann 3851E \varnothing 20 mm
350261701	Spannzange Nann 3851E \varnothing 20,5 mm
350261702	Spannzange Nann 3851E \varnothing 21 mm
350261703	Spannzange Nann 3851E \varnothing 21,5 mm
350261704	Spannzange Nann 3851E \varnothing 22 mm
350261705	Spannzange Nann 3851E \varnothing 22,5 mm
350261706	Spannzange Nann 3851E \varnothing 23 mm
350261707	Spannzange Nann 3851E \varnothing 23,5 mm
350261708	Spannzange Nann 3851E \varnothing 24 mm
350261709	Spannzange Nann 3851E \varnothing 24,5 mm
350261710	Spannzange Nann 3851E \varnothing 25 mm
350261711	Spannzange Nann 3851E \varnothing 25,5 mm
350261712	Spannzange Nann 3851E \varnothing 26 mm
350261713	Spannzange Nann 3851E \varnothing 26,5 mm
350261714	Spannzange Nann 3851E \varnothing 27 mm
350261715	Spannzange Nann 3851E \varnothing 27,5 mm
350261716	Spannzange Nann 3851E \varnothing 28 mm
350261740	Spannzange Nann 3851E \varnothing 28,5 mm
350261717	Spannzange Nann 3851E \varnothing 29 mm
350261718	Spannzange Nann 3851E \varnothing 29,5 mm
350261719	Spannzange Nann 3851E \varnothing 30 mm
350261720	Spannzange Nann 3851E \varnothing 30,5 mm
350261721	Spannzange Nann 3851E \varnothing 31 mm
350261722	Spannzange Nann 3851E \varnothing 31,5 mm

Best.-Nr.	Bezeichnung - \varnothing d
350261723	Spannzange Nann 3851E \varnothing 32 mm
350261724	Spannzange Nann 3851E \varnothing 32,5 mm
350261725	Spannzange Nann 3851E \varnothing 33 mm
350261726	Spannzange Nann 3851E \varnothing 33,5 mm
350261727	Spannzange Nann 3851E \varnothing 34 mm
350261728	Spannzange Nann 3851E \varnothing 34,5 mm
350261729	Spannzange Nann 3851E \varnothing 35 mm
350261730	Spannzange Nann 3851E \varnothing 35,5 mm
350261731	Spannzange Nann 3851E \varnothing 36 mm
350261732	Spannzange Nann 3851E \varnothing 3/4"
350261733	Spannzange Nann 3851E \varnothing 1"
350261734	Spannzange Nann 3851E \varnothing 1.1/4"
350261735	Spannzange Nann 3851E \varnothing 13/16"
350261736	Spannzange Nann 3851E \varnothing 7/8"
350261737	Spannzange Nann 3851E \varnothing 15/16"
350261738	Spannzange Nann 3851E \varnothing 1.1/16"
350261826	Spannzange Nann 3851E \varnothing 11 mm verlängert
350300134	Spannzange Nann 3851E \varnothing 12 mm verlängert
350261825	Spannzange Nann 3851E \varnothing 16 mm verlängert
350261800	Spannzange Nann 3851E \varnothing 20 mm verlängert
350261801	Spannzange Nann 3851E \varnothing 20,5 mm verlängert
350261802	Spannzange Nann 3851E \varnothing 21 mm verlängert
350261803	Spannzange Nann 3851E \varnothing 21,5 mm verlängert
350261804	Spannzange Nann 3851E \varnothing 22 mm verlängert
350261805	Spannzange Nann 3851E \varnothing 22,5 mm verlängert
350261806	Spannzange Nann 3851E \varnothing 23 mm verlängert
350261807	Spannzange Nann 3851E \varnothing 23,5 mm verlängert
350261808	Spannzange Nann 3851E \varnothing 24 mm verlängert
350261809	Spannzange Nann 3851E \varnothing 24,5 mm verlängert
350261810	Spannzange Nann 3851E \varnothing 25 mm verlängert
350261811	Spannzange Nann 3851E \varnothing 25,5 mm verlängert
350261812	Spannzange Nann 3851E \varnothing 26 mm verlängert
350261813	Spannzange Nann 3851E \varnothing 26,5 mm verlängert

Best.-Nr.	Bezeichnung - \varnothing d
350261814	Spannzange Nann 3851E \varnothing 27 mm verlängert
350261815	Spannzange Nann 3851E \varnothing 27,5 mm verlängert
350261816	Spannzange Nann 3851E \varnothing 28 mm verlängert
350261817	Spannzange Nann 3851E \varnothing 28,5 mm verlängert
350261818	Spannzange Nann 3851E \varnothing 29 mm verlängert
350261819	Spannzange Nann 3851E \varnothing 29,5 mm verlängert
350261820	Spannzange Nann 3851E \varnothing 30 mm verlängert
350261821	Spannzange Nann 3851E \varnothing 30,5 mm verlängert
350261822	Spannzange Nann 3851E \varnothing 31 mm verlängert
350261823	Spannzange Nann 3851E \varnothing 31,5 mm verlängert
350261824	Spannzange Nann 3851E \varnothing 32 mm verlängert



Weitere Durchmesser auf Anfrage.



Zubehör für Nann Spannzangen:

Best.-Nr.	Bezeichnung
350060012	Cofix 20 (für W20 und Nann 3409E) Einschraubhilfe für Spannzangen
350060013	Cofix 12 (für W15 und Nann 3148E) Einschraubhilfe für Spannzangen
350060014	Cofix 32 (für Nann 3718E) Einschraubhilfe für Spannzangen
350060015	Cofix 45 (für Nann 3851E) Einschraubhilfe für Spannzangen

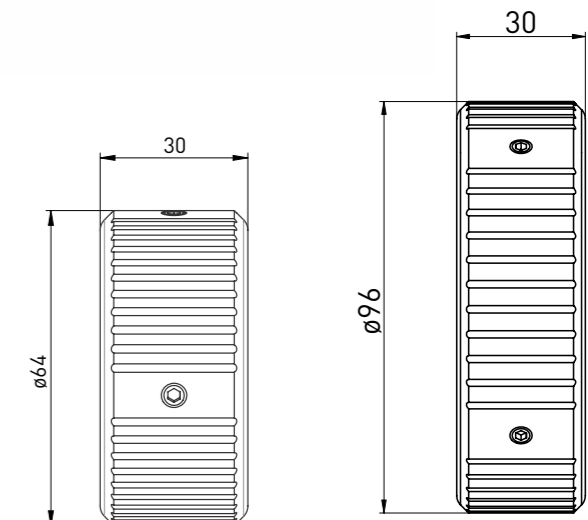

Zubehör:

Best.-Nr.	Bezeichnung
350060013	Cofix 12 [für W15 und Nann 3148E] Einschraubhilfe für Spannanzgen

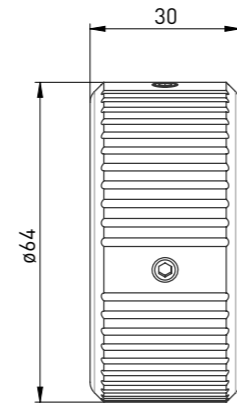

Zubehör:

Best.-Nr.	Bezeichnung
350060014	Cofix 32 [für Nann 3718E] Einschraubhilfe für Spannanzgen

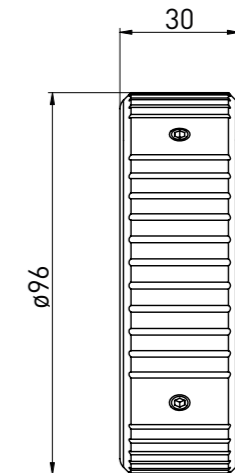

Zubehör:

Best.-Nr.	Bezeichnung
350060012	Cofix 20 [für W20 und Nann 3409E] Einschraubhilfe für Spannanzgen

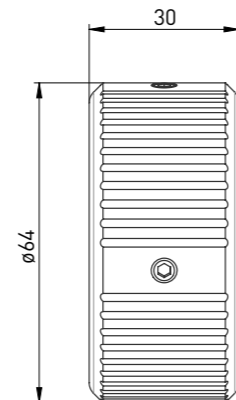

Zubehör:

Best.-Nr.	Bezeichnung
350060015	Cofix 45 [für Nann 3851E] Einschraubhilfe für Spannanzgen

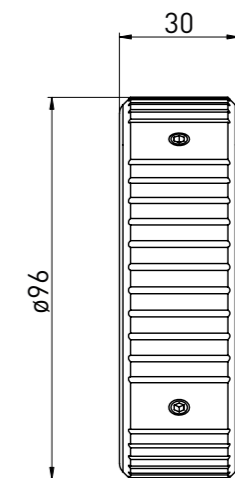





Nann 3409E

Spannzange - maximale Bohrung $\varnothing 16$

VIPER M
Nann 3409E



VIPER M
Nann 3409E
Micro



VIPER M
Nann 3409E
Mini/G200



COBRA
SK50 3409E
L68



COBRA
SK50 3409E
L98



Nann 3718E

Spannzange - maximale Bohrung $\varnothing 27$

VIPER
L Nann 3718E



COBRA
SK50 3718E
L60



COBRA
SK50 3718E
L90



Nann 3851E

Spannzange - maximale Bohrung $\varnothing 36$

VIPER
XL Nann 3851E



COBRA
SK50 3851E
L60



Unsere Handelspartner übernehmen dort, wo wir nicht persönlich sein können, die optimale Betreuung unserer Kunden und sind bei Servicefragen **für Sie da.**



Original GDS Spann- und Wuchtlösungen, sowie Schleifscheibenaufnahmen, rund ums Werkzeugschleifen erhalten Sie bei unseren Handelspartnern.

Von der Beratung bis zur Bestellabwicklung stehen Ihnen unsere Handelspartner zur Verfügung.

GDS - die Präzisionsmacher



D- PLZ 0 - 6
Dr. MÜLLER DIAMANTMETALL AG
 Leprosenweg 34
 82362 Weilheim i. Ob.
 Tel: +49 (0) 881 - 90 11 55-0
 Fax: +49 (0) 881 - 90 11 55-100
 Email: vertrieb@muedia.de
 Web: www.muedia.de

D- PLZ 0 - 6 (Spann- und Wuchttechnik)
Balletshofer Schleiftechnik
 Am Geiselbach 28
 86637 Zusamaltheim
 Mobil: +49 (0) 1 70 - 3 44 54 74
 Fax: +49 (0) 82 96 - 90 98 96
 Email: info@balletshofer.com
 Web: www.balletshofer.com

D- PLZ 6 + 7
Fischer Präzisionswerkzeug-Maschinen GmbH & Co. KG
 Burghaldenstraße 2
 71065 Sindelfingen
 Tel: +49 (0) 70 31 - 81 10 - 25
 Fax: +49 (0) 70 31 - 81 10 - 27
 Email: info@hf-fischer.de
 Web: www.hf-fischer.de

D- PLZ 8 + 9
Balletshofer Schleiftechnik
 Am Geiselbach 28
 86637 Zusamaltheim
 Mobil: +49 (0) 1 70 - 3 44 54 74
 Fax: +49 (0) 82 96 - 90 98 96
 Email: info@balletshofer.com
 Web: www.balletshofer.com



BELGIEN
oelheld technologies SAS
 innovative fluid technology
 Technopôle de Forbach-Sud
 140, Avenue Jean-Eric Bousch
 57600 Oeting France
 Tel: +33 (0) 387-90 42 14
 Fax: +33 (0) 387-84 66 91
 Email: martin.gundelach@oelheld.de
 Web: www.oelheld.com

DÄNEMARK
M-Tech ApS
 Holkebjergvej 75
 5250 Odense SV Dänemark
 Tel: +45 3034 1415
 Email: m-tech@jakobsen.mail.dk

ESTLAND
AWM Precision GmbH
 Genshagener Straße 27
 14974 Ludwigsfelde Germany
 Tel: +49 (0) 33 78 - 5 18 63 67
 Email: arnold@awm-precision.com
 Web: www.awm-precision.com

FINNLAND
Diamack Oy
 Asentajankatu 9 C
 48770 Kotka Finland
 Tel: +358 5 - 21 41 20
 Fax: +358 5 - 21 41 70
 Email: diamack@diamack.fi
 Web: www.diamack.fi

FRANKREICH
oelheld technologies SAS
 innovative fluid technology
 Technopôle de Forbach-Sud
 140, Avenue Jean-Eric Bousch
 57600 Oeting France
 Tel: +33 (0) 387-90 42 14
 Fax: +33 (0) 387-84 66 91
 Email: martin.gundelach@oelheld.de
 Web: www.oelheld.com

IRLAND
oelheld technologies SAS
 innovative fluid technology
 Technopôle de Forbach-Sud
 140, Avenue Jean-Eric Bousch
 57600 Oeting France
 Tel: +33 (0) 387-90 42 14
 Fax: +33 (0) 387-84 66 91
 Email: martin.gundelach@oelheld.de
 Web: www.oelheld.com

ITALIEN
Utensileria FAVRIN Srl
 Via Per Cabiate 79
 22066 Mariano Comense Italy
 Tel: +39 (0) 31 - 74 72 00
 Fax: +39 (0) 31 - 75 12 22
 Email: utensileria-mariano@favrin.it
 Web: www.utensileria-favrin.it

LETTLAND
AWM Precision GmbH
 Genshagener Straße 27
 14974 Ludwigsfelde Germany
 Tel: +49 (0) 33 78 - 5 18 63 67
 Email: arnold@awm-precision.com
 Web: www.awm-precision.com

LITAUEN
AWM Precision GmbH
 Genshagener Straße 27
 14974 Ludwigsfelde Germany
 Tel: +49 (0) 33 78 - 5 18 63 67
 Email: arnold@awm-precision.com
 Web: www.awm-precision.com

LUXEMBURG
oelheld technologies SAS
 innovative fluid technology
 Technopôle de Forbach-Sud
 140, Avenue Jean-Eric Bousch
 57600 Oeting France
 Tel: +33 (0) 387-90 42 14
 Fax: +33 (0) 387-84 66 91
 Email: martin.gundelach@oelheld.de
 Web: www.oelheld.com

NIEDERLANDE
oelheld technologies SAS
 innovative fluid technology
 Technopôle de Forbach-Sud
 140, Avenue Jean-Eric Bousch
 57600 Oeting France
 Tel: +33 (0) 387-90 42 14
 Fax: +33 (0) 387-84 66 91
 Email: martin.gundelach@oelheld.de
 Web: www.oelheld.com

ÖSTERREICH
plan:b4u GmbH
 Colmarplatz 1 / Top XXIII
 7000 Eisenstadt Austria
 Tel: +43 664 127 3039
 Email: info@planb4u.com
 Web: www.planb4u.com

POLEN
Vollmer Polska sp z o.o.
 ul.Handlowa 11
 41-807 Zabrze Poland
 Tel: +48 32 733 08 69
 Email: info-pl@vollmer-group.com
 Web: www.vollmer-group.com

PORTUGAL // SPANIEN
Procut
 Parque Industrial Cruzeiro
 Rua Nossa Senhora da Ajuda 150
 4815-364 Moreira de Conegos Portugal
 Tel: +351 253 56 12 11
 Fax: +351 253 56 39 49
 Email: info@procut.pt
 Web: www.procut.pt

SCHWEDEN // NORWEGEN
Ehn & Land AB
 Bultvägen 4
 553 02 Jönköping Sweden
 Tel: +46 86 35 34-50
 Fax: +46 86 35 34-70
 Email: info@ehnlund.se
 Web: www.ehnlund.se

SCHWEIZ
Ziegler + Cie AG
 Industriestraße 12
 8404 Winterthur Switzerland
 Tel: +41 (0) 52 234 20 20
 Fax: +41 (0) 52 234 20 10
 Email: info@zieglerag.ch
 Web: www.zieglerag.ch

TSCHECHISCH/SLOWAKEI
Dr. MÜLLER DIAMANTMETALL AG
 Leprosenweg 34
 82362 Weilheim i. Ob. Germany
 Tel: +49 (0) 881 - 90 11 55-0
 Fax: +49 (0) 881 - 90 11 55-100
 Email: vertrieb@muedia.de
 Web: www.muedia.de

UKRAINE
AWM Precision GmbH
 Genshagener Straße 27
 14974 Ludwigsfelde Germany
 Tel: +49 (0) 33 78 - 5 18 63 67
 Email: arnold@awm-precision.com
 Web: www.awm-precision.com

UNGARN
Szerszám Technika Kft.
 Dűlő u. 4.
 1225 Budapest Hungary
 Tel: +36 1 287 82 76
 Fax: +36 1 287 82 77
 Email: info@szerszamtechnika.hu
 Web: www.szerszamtechnika.hu

VEREINIGTES KÖNIGREICH
oelheld UK Ltd
 Unit 16, Colomendy Business Park,
 Erw Las, Denbigh LL16 5TA, UK
 Tel: +44 (0)1745 814 777
 Fax: +44 (0)1745 813 222
 Email: sales@oelheld.co.uk
 Web: www.oelheld.co.uk

WEISSRUSSLAND
AWM Precision GmbH
 Genshagener Straße 27
 14974 Ludwigsfelde Germany
 Tel: +49 (0) 33 78 - 5 18 63 67
 Email: arnold@awm-precision.com
 Web: www.awm-precision.com



CHINA

HERZOG CHINA CO., LTD.

4/F, No.3232 Beimen Road,
Kunshan, Jiangsu 215316 China
Tel: +86-512-55 19 05 78
Fax: +86-512-55 19 05 76
Email: dezhu@herzog-china.com
Web: www.herzog-china.com

Changzhou Technology Service Center

West Street 255#, Xixiashu Town,
Xinbei District, Changzhou City,
Jiangsu Province, China
Tel: +86-519-83 85 09 55
Email: dezhu@herzog-china.com

South China Technology Service Center

FuYuan Business Center 206#, 1# 13th Alley,
MaiYuan Road, XinAn Community, ChangAn Town,
DongGuan City, GuangDong Province China
Tel: +86-769-81 88 99 62
Email: dezhu@herzog-china.com

INDIEN

TMS PRECISION TECH PVT. LTD

B2-302, Regency Cosmos
Baner Road, Pune: 411045 India
Tel: +91 904 999 0855
Email: mayur.shinde@tmsprecisiontech.com
Web: www.tmsprecisiontech.com

IRAN

plan:b4u GmbH

Colmarplatz 1 / Top XXIII
7000 Eisenstadt Austria
Tel: +43 664 127 3039
Email: info@planb4u.com
Web: www.planb4u.com

IRAK

plan:b4u GmbH

Colmarplatz 1 / Top XXIII
7000 Eisenstadt Austria
Tel: +43 664 127 3039
Email: info@planb4u.com
Web: www.planb4u.com

ISRAEL

De-Paz Machinery CNC machines & Accessories

Menachem Begin 80 Blvd
Afula. 1871356 Israel
Tel: +972-54-421 48 72
Email: zion@de-paz.com
Web: www.de-paz.com

JAPAN

Vollmer Japan Corp.

Haraichi 283-1
362-0021, Ageo-Shi
Saitama-Ken Japan
Tel: +81-48 795 4110
Fax: +81-48 795 4112
Email: INFO-JAPAN@VOLLMER-GROUP.COM

KASACHSTAN

AWM Precision GmbH

Genshagener Straße 27
14974 Ludwigsfelde Germany
Tel: +49 (0) 33 78 - 5 18 63 67
Email: arnold@awm-precision.com
Web: www.awm-precision.com

KATAR

plan:b4u GmbH

Colmarplatz 1 / Top XXIII
7000 Eisenstadt Austria
Tel: +43 664 127 3039
Email: info@planb4u.com
Web: www.planb4u.com

KOREA

Central Technology Co. Ltd

D-1311, Gwangmyeong Techno Park,
Haanro 60, Gwangmyeong-Si,
Gyeonggi-Do, 423-050 Korea
Tel: +82-2-897-0945
Fax: +82-2-897-0943
Email: ycr@centraltech.co.kr
Web: www.centraltech.co.kr

KUWAIT

plan:b4u GmbH

Colmarplatz 1 / Top XXIII
7000 Eisenstadt Austria
Tel: +43 664 127 3039
Email: info@planb4u.com
Web: www.planb4u.com

NAHER OSTASIEN (außer Israel)

plan:b4u GmbH

Colmarplatz 1 / Top XXIII
7000 Eisenstadt Austria
Tel: +43 664 127 3039
Email: info@planb4u.com
Web: www.planb4u.com

OMAN

plan:b4u GmbH

Colmarplatz 1 / Top XXIII
7000 Eisenstadt Austria
Tel: +43 664 127 3039
Email: info@planb4u.com
Web: www.planb4u.com

PAZIFIK (Indonesien, Malaysia, Singapur)

VOLLMER Asia Pacific Co., Ltd.

20th Floor, SJ Infinite One Business Complex
Unit 2001-2005
349 Vibhavadi-Rangsit Road, Chompol
Chatuchak, Bangkok, 10900 Thailand

RUSSLAND

AWM Precision GmbH

Genshagener Straße 27
14974 Ludwigsfelde Germany
Tel: +49 (0) 33 78 - 5 18 63 67
Email: arnold@awm-precision.com
Web: www.awm-precision.com

SAUDI-ARABIEN

plan:b4u GmbH

Colmarplatz 1 / Top XXIII
7000 Eisenstadt Austria
Tel: +43 664 127 3039
Email: info@planb4u.com
Web: www.planb4u.com

TAIWAN

HERZOG Taiwan Co., Ltd.

10F, No.70 Gongyequ 1st Rd., Situn Dist.
Taichung City 40766 Taiwan (R.O.C.)
Tel: +886-4-23 55-33 88
Fax: +886-4-23 55-22 99
Email: afly@costa.com.tw
Web: www.costa.com.tw

THAILAND

VOLLMER Asia Pacific Co., Ltd.

20th Floor, SJ Infinite One Business Complex
Unit 2001-2005
349 Vibhavadi-Rangsit Road, Chompol
Chatuchak, Bangkok, 10900 Thailand

TÜRKEI

Mikron Otomasyon ve CNC Teknolojileri

Yeni mahalle Yalı sokak
Panorama Life Sitesi Nu:1
34882 Yakacık Kartal Istanbul
Tel: +90 216 671 03 24
Email: info@mikronotomasyon.com
Web: www.mikronotomasyon.com

VEREINIGTE ARABISCHE EMIRATE

plan:b4u GmbH

Colmarplatz 1 / Top XXIII
7000 Eisenstadt Austria
Tel: +43 664 127 3039
Email: info@planb4u.com
Web: www.planb4u.com

VIETNAM

Central Technology Co. Ltd

D-1311, Gwangmyeong Techno Park,
Haanro 60, Gwangmyeong-Si,
Gyeonggi-Do, 423-050 Korea
Tel: +82-2-897-0945
Fax: +82-2-897-0943
Email: ycr@centraltech.co.kr
Web: www.centraltech.co.kr



ALGERIEN

oelheld technologies SAS

innovative fluid technology
Technopôle de Forbach-Sud
140, Avenue Jean-Eric Bousch
57600 Oeting France
Tel: +33 (0) 387-90 42 14
Fax: +33 (0) 387-84 66 91
Email: martin.gundelach@oelheld.de
Web: www.oelheld.com

AUSTRALIEN

Camco Cutting Tools Int'l Pty. Ltd.

1/25 Mareno Rd., P.O. Box 1575,
Tullamarine, Victoria, 3043 Australia
Tel: +61 (0)3 8336 1500
Fax: +61 (0)3 8336 1499
Mob: +61 (0)413 126 868
Email: sales@camcointl.com

BRASILIEN

Metalsystem

Rua João Pereira Chaves, 440
RS 93032-320 Jardim America, São Leopoldo Brazil
Tel: +55 51 8159-8455
Email: Vendas@metalsystem.ind.br
Email: renato@metalsystem.ind.br
Web: www.metalsystem.ind.br

KANADA

Toolroom Solutions Inc.

Ed Sinkora
8824 Old Block House Ln
22551 Spotsylvania USA
Tel: +1 540 9 40 - 59 77
Email: ed@toolroom.solutions

MAROKKO

oelheld technologies SAS

innovative fluid technology
Technopôle de Forbach-Sud
140, Avenue Jean-Eric Bousch
57600 Oeting France
Tel: +33 (0) 387-90 42 14
Fax: +33 (0) 387-84 66 91
Email: martin.gundelach@oelheld.de
Web: www.oelheld.com

TUNESIEN

oelheld technologies SAS

innovative fluid technology
Technopôle de Forbach-Sud
140, Avenue Jean-Eric Bousch
57600 Oeting France
Tel: +33 (0) 387-90 42 14
Fax: +33 (0) 387-84 66 91
Email: martin.gundelach@oelheld.de
Web: www.oelheld.com

USA

Toolroom Solutions Inc.

Ed Sinkora
8824 Old Block House Ln
22551 Spotsylvania USA
Tel: +1 540 9 40 - 59 77
Email: ed@toolroom.solutions

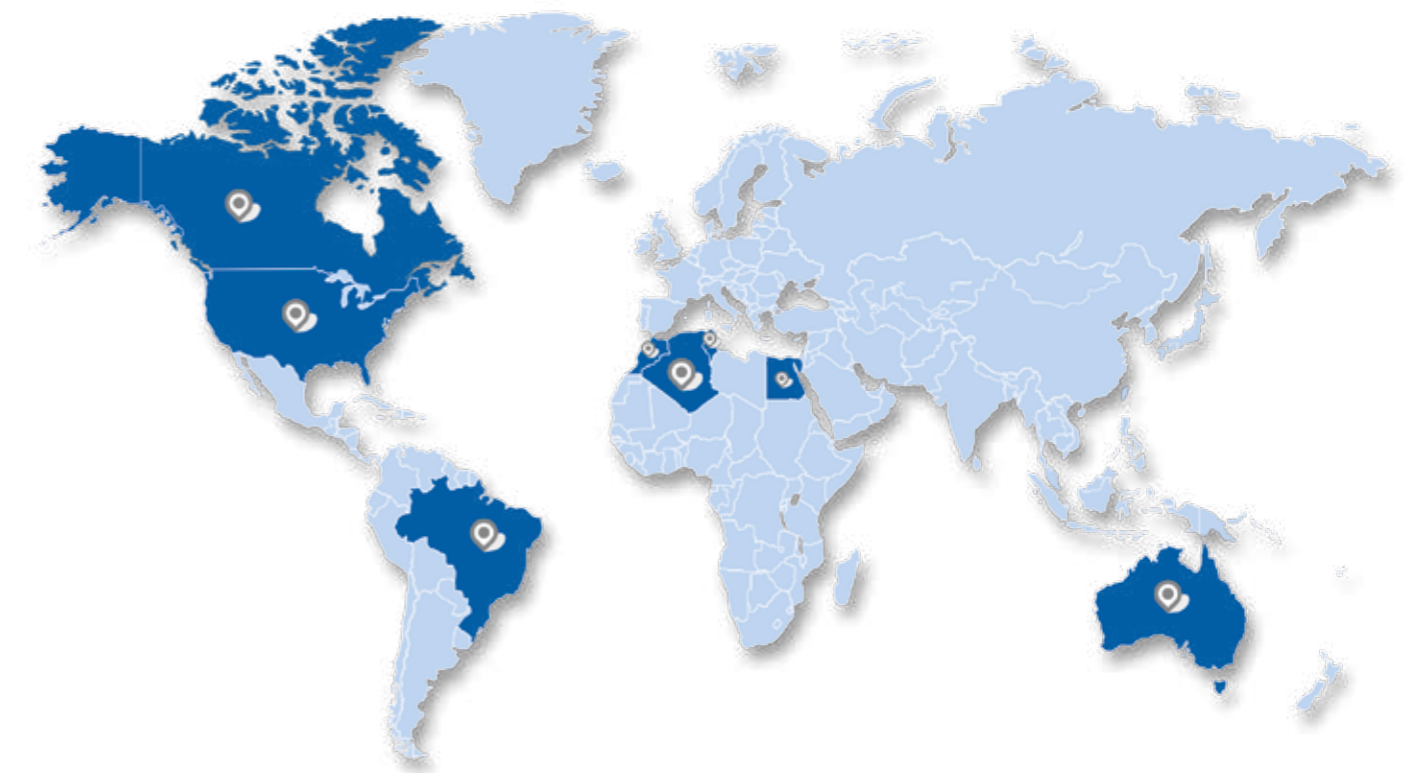

REVOLUTION IN TOOLGRINDING

